

板式換熱器專家

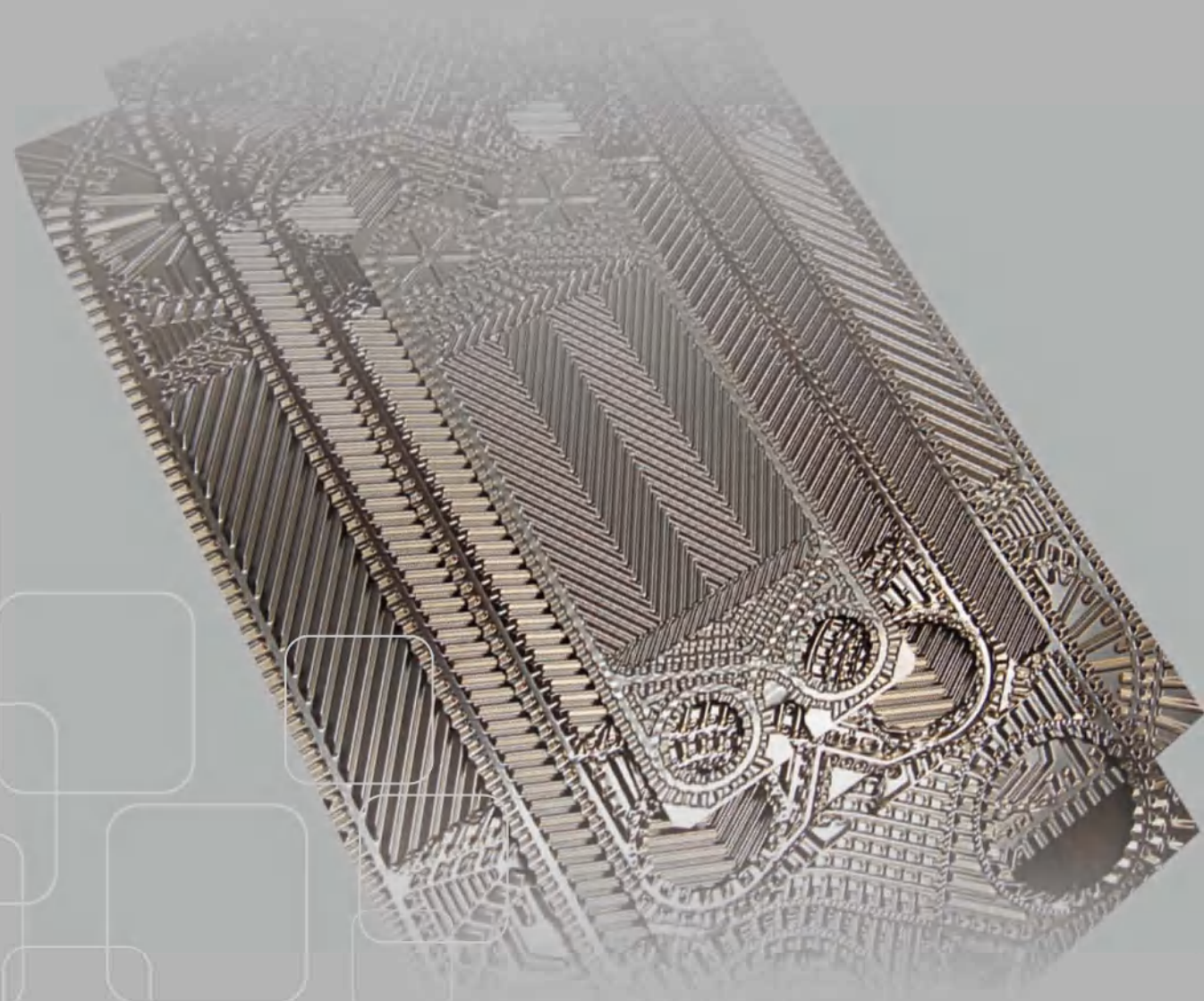

舒瑞普® 
HotWater 哈瓦特®

舒瑞普® 
台灣舒瑞普股份有限公司 Taiwan SRP Heat Exchanger Inc. Heat Exchanger

HotWater 哈瓦特®
哈瓦特換熱機組(北京)有限公司 HotWater DHS Beijing Co.



哈瓦特換熱機組(北京)有限公司
台灣舒瑞普股份有限公司

产品特点

最小：世界最小可拆式垫片热交换器
尺寸：高184，宽70mm，深88mm
重量：3kg
接口尺寸：DN15

最大：
尺寸：高4,375mm，宽1,260mm，深3,720mm
重量：12,000kg
接口尺寸：DN300

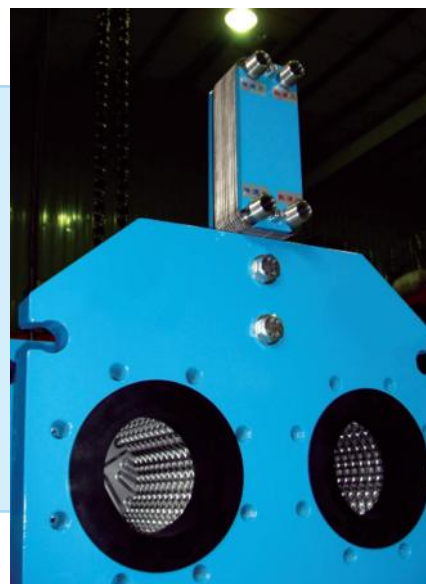

板片的冲压采用先冲孔，再成型的方式，同时成型过程中，完全不涂抹任何油脂，水或化学液体对于板片冲压采用先冲孔，再成型及不涂抹液体方式模具要求精度高，可提高板片质量。



产品特点

板片的进出位置排在一条垂直线上（直向流），此时流体在垂直线上的流动阻抗会较小，非直线的流动阻抗比较大，因此造成板片通道流动不均匀现象。

板片通道内均匀效应（within channel flow distribution），能增加效能3%以上，我们的板片采用对角流动方式，流动不均匀现象较小。

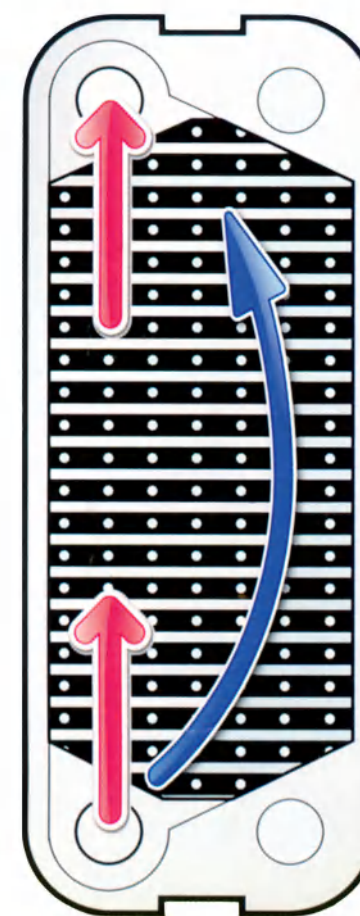

竞争同业板片



我们的板片

由于对角流动方式的板片制作上困难度比较高因此一般工厂采用的情况较少

主要设备



油压冲片机干部 X3 (6,000tons/4,000x1 /3,000x1) Hydraulic Press



气动冲片机 X1 (160 tons)
Air Press

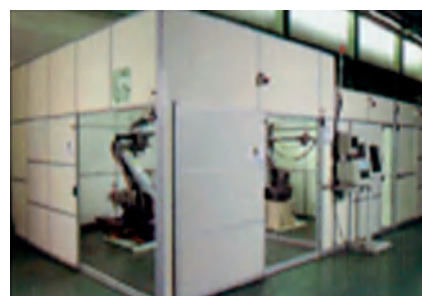

雷射和接机 X1 (1000W 德国制)
Laser Welding Machine

主要产品

板式热交换器 (垫片式)

Plate Heat Exchanger (Gasket type)

最小规格 DN15/Min size DN15

最大规格 DN450/Max size DN450

板式热交换器 (半焊式) /Semi-welding Unit DN100(4")/DN150(6")

可提供板片材质/Material Available 304/316L/317/SMO254/Ti/C276/Ni200

可提供垫片材质/Gasket Available NBR/EPDM/XH-EPDM/Silicon/Flu G/PTFE

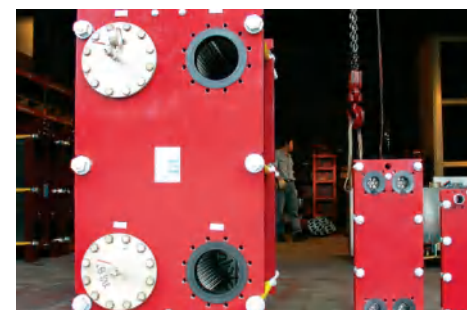

板式热交换器
Plate Heat Exchanger Inc



气体板式热交换器
Gas/liquid,plate heat exchanger



气体板式热交换器
Gas/liquid,plate heat exchanger

哈瓦特换热器的接口形式

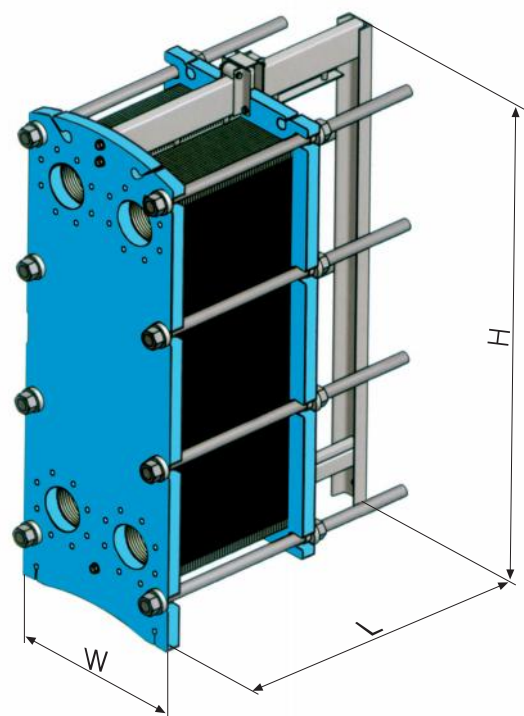

方法兰+不锈钢或橡胶接口
限于G52/G-30



方法兰接口
限于G52/G-30



牙接口
选项



快速接口
选项



挡板+不锈钢或橡胶内衬及螺栓
选项



挡板+不锈钢或橡胶内衬
选项

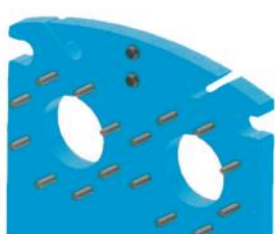

挡板+法兰螺栓
选项



挡板碳钢接口
标准配置

业绩

适用行业-冷冻空调, 热水供应, 半导体,
各种热交换
Application, Civiluse, HVAC



适用行业-各式工业, 化工
Application-Industry, Chemistry, Industry

业绩

适用行业—食品，饮料，制药
Application—Food, Beverages, Pharmacy

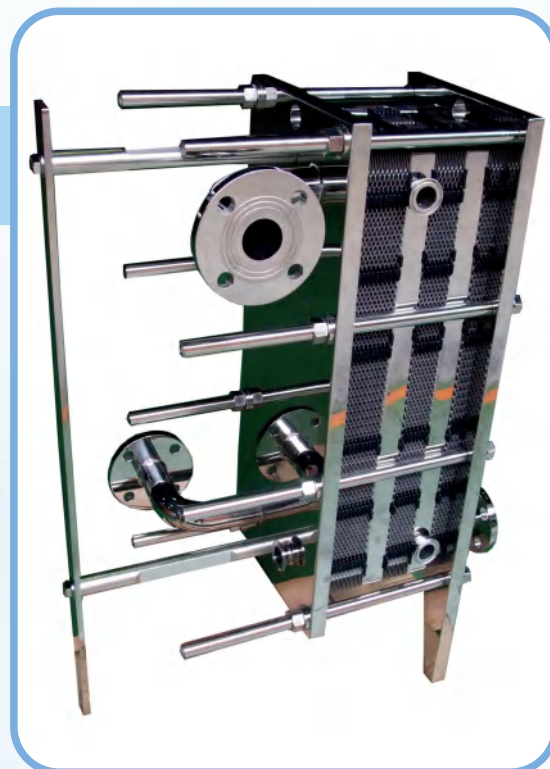

工业气体，挥发性气体回收 (VOC) Industry, VOCs
(Volatile Organic Compounds) Recover
烟气回收 Chimney Gas Recover

业绩



北京首都机场 Beijing Capital Airport



2010世博中国航空馆

业绩



建国门外外交公寓6号



乌鲁木齐环球大酒店



业绩



广州联众



台湾机组



业绩



北京航空航天大学



重庆饭店

业绩



安亭新镇



卡夫

序号	客户名称	型号
酒店项目	北京雁栖湖国际高尔夫会所	VW800
	北京歌华开元大酒店	HS550/HS1400
	长春开元名都大酒店	VW1000-2
	杭州开元名都大酒店	VS2322
	成都群光广场-君悦集团	G153C × 48 / G102 × 153
	合肥皇冠假日酒店	G153C × 50 / G52 × 48
	乌鲁木齐环球大酒店	TS500
	郑州机场凯富大酒店	TS550
	九江星河大酒店	VS1167
	台湾日月潭涵碧楼	G214 × 72
	台湾日月潭日月行馆	G158 × 83
	台湾加贺屋	G214C × 89
	北京昆仑饭店	TW383/ TW388/ TW628/ TW349/ TW419
	食品加工	上海箭牌箭牌口香糖
好丽友食品有限公司		VS490/VW185
卡夫食品(北京)有限公司		VW3500/TW3460
玛氏食品(中国)有限公司		G153 × 90
蒙牛乳业集团		HS2400/VS400/HS1500/VS300等
可口可乐-上海		VS900
达能乳业-上海		VS233
北京华都集团--肉鸡食品加工		VW600
电子信息	深圳华为股份公司-北京基地	HW1100/HW1400/VW2100/VW2400/VW3100/VW3600
	富士康集团-北京/廊坊等基地	HS2560/VS8120/TS2323
	京东方(河北)移动显示技术有限公司	VS2000
	苏州三星电子电脑有限公司	VS2000
	天津三星通信技术有限公司	VW1500
	上海西门子移动通信有限公司	VS1200
自动化	大众汽车自动变速箱(大连)有限公司	HS560
	沈阳航天三菱发动机有限公司	VW6500/VW1550
	博格华纳(中国)投资有限公司	VW2000
	现代集团--东风悦达起亚	TS959/TS550/TS1885/TS1200/TS2140/等
	长春一汽解放汽车有限公司	HW300
	首钢铸钢有限公司	HW413/HW1215
行政企事业单位	中国人民解放军总参谋部	VW6000
	天津泰达政府公务项目	HW720/HW1250
	河北省人大中心	HS2800
	中央团校	HW2500
	上海世博航空馆	VS1250
	国家信息产业部	TW750/TW1600/TW2000
	国家气象局	HW1050/VW3403
	国防部外事办公室综合局	TW390/ TW150

序号	客户名称	型号	
热力公司及厂矿	荷兰大使馆	TS105	
	唐山开滦煤矿集团有限公司	HW7200/HW6000/HW1400	
	北京密云新城热力	HW10500/HW7500/HW5000等	
	天津泰达热力公司	HW2500/HW2100等	
	天津华腾热力公司	HW5000/HW7000/HW4000等	
	山东济宁恒诚热力公司	HW1050/HS720	
	内蒙古伊金霍洛热力公司	HW2000/HW3000/HW8000等	
	青岛市热力公司	VS750/VS1000/VW2500等	
	哈尔滨市热力公司	VW2400/VW4500等	
	沈阳市第三热力公司	HW2884/ HW2040/ HW2250	
	安徽擎天热力公司	TS600/TS700/HS800	
	电厂	湖南湘潭电厂	VS350
		湖北武昌热电厂	VS800
		福建宁德核电厂	HW1005
大连红沿河电厂		VW63	
山东菏泽电厂		HS4200	
山西国投昔阳电厂		HS6000/VW1500	
安徽国投宣城电厂		TS750	
江苏江阴夏港电厂		VS1300/VS3000/TS1750/TS1705等	
医疗及制药	北京赛科药业有限公司	TS790	
	北京双鹤药业股份有限公司	VS600/ G153C × 90	
	北京萌蒂药业有限公司	HS800	
	德国拜耳药业集团-上海	VS250	
	浙江保灵药业有限公司	VS730	
	江苏东瑞制药有限公司	VW200	
	上海张江生物医药基地	VW1750	
	北京协和医院	HW2400	
	重庆大坪医院	VS1745/VS930/VS300/TS1256/TS1140	
	重庆西南医院	VS220/VS1575	
	武安市人民医院	VS9000/VS470VS220	
	新疆人民医院	HW255	
	苏州市吴中人民医院	VS1100	
	学校项目	北京航空航天大学	VW8000/VW6550
清华大学继续教育学院		TW700/TW870	
首都经济贸易大学		HW2000	
山东体育学院日照分院		VW1050/VW1150	
天津科技大学		HW5500/HW3000	
北京朝阳试验小学		HW550/TW325	
北京新史家小学		VW4056/ HW296/ HW98	
北京白家庄小学		HW1000	
中建-大成建筑有限公司日本人学校项目		HS140	

售后服务

● 保修年限、范围、保修条件

设备保修期为一年，终身保修。保修期内除人为或不可抗力损坏外，免费更换有缺陷的零部件。保修期满后，本公司仍长期无偿提供技术咨询，并按成本价提供零配件和检修、维修等服务。

● 故障的排除与解决

通过电话、E-mail可以随时与工程师联系，我公司及时响应，如果事情紧急将在商定的时间内准时到达现场维修，直到故障解决。

● 设备使用的培训、指导，进行设备基本操作

我公司委派技术人员亲临设备现场，进行设备基本操作的现场培训和指导，进行设备基本操作，并可由客户派人到北京工厂进行进行技术培训。

● 售后服务方面的其他承诺（安装、定期巡检等）

我公司委派技术人员进行指导安装，售后服务部定期质量回访设备运转情况。

