



YAT SPORTS

户外健身器材 · 校园器材 · 拓展器材

沧州市益奥特体育装备有限公司
全国免费电话：400-658-0067
电话：13383172666 0317-6662888 6662666
地址：河北省海兴县工业街8号
<http://www.yiaote.com>

沧州市益奥特体育装备有限公司
CANGZHOU YAT SPORTS EQUIPMENT CO.,LTD
15.1.5153202_deta

DECODE LOGO 解读



LOGO的设计以两个重叠的“飞鸟”形象演变而来，有着奋勇向前、展翅高飞的美好寓意。

展翅飞翔的“飞鸟”象征了企业的蒸蒸日上，勇往直前，寓意了“天高任鸟飞”的美好愿景，同时也表达了企业的美好期盼。两只“飞鸟”齐头并进，象征着企业与员工、企业与客户团结互助、真诚合作、共同进退的寓意。

LOGO造型暗含了“益奥特”的英文首字母Y字，体现了企业的名称。使用立体的造型设计，表达企业未来会有更多的科技手段，开拓创新、不落窠臼，在互联网时代永不止步的态度。

绿色的应用也体现了企业对于社会的责任感。



张从阁

董事长
河北省劳动模范
河北省体协副主席
沧州市人大代表
“益奥特”品牌创始人

董事长致辞

亲爱的朋友：

当您打开这本画册，您已与“益奥特”结缘！

当您读完这本画册，您已与“益奥特”结下不解之缘！

二十余载栉风沐雨，春华秋实；二十余载励精图治，发愤图强。“益奥特”品牌也不断创新、发展、壮大，涉及到了多种产业，注册了多项分类，涵盖了体育装备、文化推广、工程建设、电控设备、科技开发五大业务板块，集团化发展已成雏形。

“假舆马者，非利足也，而致千里；假舟楫者，非能水也，而绝江河”。在当前技术普惠赋能下，我们积极抓住低成本转型升级新机遇，借助数字技术赋能，利用数据驱动产品、业务、管理和宣传转型升级。产品结构重新布局，在稳固传统产业基础上，升级二代智能化系列体育运动装备，拓展户外无动力游乐解决方案和智慧公园建设业务；企业宣传借助数字技术，多方位推广。“天高任鸟飞，海阔凭鱼跃”，“益奥特”将开拓创新、不落窠臼、永不止步！

“平生怀感激，本欲候知己”。我们常怀感激之心，正是因为有了社会各界朋友的支持和关爱，我们才有今天的成就和自信，前行的步伐才因此越走越有力，越走越坚实。在此，向给予益奥特热忱支持和友好帮助的社会各界新老朋友表示诚挚的感谢！

“厚德载物，至臻恒远”。“益奥特”致力以设计科学，主题新颖，外形美观、功能齐全，性能稳定、制材环保的优质产品和诚信共赢的合作理念，与您共同打造和谐、健康的合作伙伴文化，共谋互利互惠、共同发展新篇章！



ABOUT US

走进益奥特

“益奥特”品牌创立于2004年，总公司占地面积60000平方米。发展至今形成了集体育装备、文化推广、工程建设、电控设备、科技开发等五大业务板块于一体的多元化品牌产业。

“高瞻远瞩，匠心独运”。公司通过自主研发、校企合作，聘请国内知名专家顾问，吸收国内知名院校毕业生加入研发策划团队，完成课题150余项，取得专利33项、软件著作权5项，被认定为河北省企业技术中心、河北省A级工业企业研发机构、河北省“专精特新”中小企业、河北省体育产业示范单位。产品以其设计科学、主题新颖、外形美观、功能齐全、性能稳定、制材环保等优势赢得了国内外客户的一致好评。

“益奥特”品牌系列产品在全国各省市文化、教育、体育行业普遍应用，公司拥有自主进出口权，产品远销伊朗、阿联酋、波兰、俄罗斯及东亚地区，并与之建立了长期稳定的贸易关系。

“厚德载物，至臻恒远”。公司始终以卓越的设计能力、忠诚的服务态度、优质的产品品质，为“用户的满意是益奥特永恒的追求”这一理念而努力奋斗！



CORPORATE CULTURE

企业文化

- 企业愿景：打造“益奥特”百年知名品牌，做地方经济的支柱产业。
- 企业使命：通过智能制造提供智慧产品，改变全人群健身理念和健身方式。
- 核心价值观：做受人尊重的企业、做受人尊重的产品、做受人尊重的益奥特人。
- 企业精神：厚德载物，至臻恒远。
- 人才观念：企业造就人才，人才成就企业。
- 服务理念：感动客户，提供超出客户预期的产品和服务。
- 员工发展理念：公司是平台，只要你行，任君驰骋！

	北京国体世纪质量认证中心 (NSCC) 产品质量认证
	ISO9001:2015质量管理体系认证
	ISO14001:2015环境管理体系认证
	ISO45001:2018职业健康安全管理体系认证
	中国体育用品业联合会会员单位
	中国田径协会场地器材装备委员会会员单位
	中国教育装备行业协会会员单位
	建筑工程总承包三级
	全国“守合同重信用”企业
	国家高新技术企业
	全国科技型中小企业
	河北省A级工业企业研发机构
	河北省“专精特新”中小企业
	河北省体育产业示范单位
	河北省体育产业协会副主席单位
	河北省体育产业百强十强体育装备制造企业
	河北省著名商标
	河北省优品牌
	河北省知名品牌产品
	河北省优质产品
	河北体育用品制造十佳品牌

HONORABLE MENTION

荣誉资质

To achieve a century-old enterprise by creating exceeding ambition, and reference & tolerance.
以借鉴、容纳之心，以创造、超越之志，成就百年企业。



厚德载物，至臻恒远

02 乒乓球系列
PAGE 19-24

03 健身路径系列
PAGE 25-74

国体认证系列.....	27
智能健身路径.....	42
健身驿站.....	46
经典系列.....	47
力量型器材.....	57
迷你器材.....	59
超越系列.....	61
室内健身系列.....	65
综合训练器.....	71
拓展器材系列.....	73
校园器材系列.....	79

01 篮球架系列
PAGE 01-18

04 校园器材系列
PAGE 75-96

羽排网系列.....	77
体操系列.....	79
田径系列.....	86
教学仪器系列.....	91
教具系列.....	93
劳技系列.....	95
卫生系列.....	96



YAT SPORTS

BASKETBALL SERIES
篮球架系列

益奥特体育

<http://www.yiaote.com>



YATLJ-03A
比赛用电动液压篮球架



YATLJ-03C
比赛用电动液压篮球架



003



004



YATLJ-01A

(电动或弹性) 比赛型移动式篮球架

YATLJ-02A

比赛用电动液压篮球架



YATLJ-03A

比赛用电动液压篮球架

篮框上沿离地面: 3050mm

篮板尺寸: 1800X1050mm

底座尺寸: 2200X1200X400mm

材料: 篮架底座采用 200X100X4.0mm 方管焊接而成, 配重箱采用 3mm 钢板折弯拼焊而成。油缸支架采用 160X80 标准槽钢及 100X50x4.0mm 钢管加固制作。篮球架立柱主要采用 240X120X3.0mm 方管和 120X80X3.0mm 方管拼焊而成。篮架伸臂采用 120X120X3.0mm 方管和 120X60X3.0mm 方管拼焊而成。篮球架上拉杆采用 $\phi 48$ X3.0mm 优质圆管及不锈钢关节轴承制作, 下拉杆采用 120x80X3.0mm 方管拼焊而成, 焊缝表面均匀光滑, 立柱转动部位采用钢制瓦盒制作, 性能安全可靠。合理结构设计及独特的外观造型进一步增强了篮架稳定性。

YATLJ-001

电动液压篮球架

YATLJ-001 电动液压篮球架是根据国际篮球竞赛的最新规则研制而成的最新产品。

它选择起点高, 始终遵循国际篮球联合会 (FIBA 标准), 集几十年生产制造经验, 采用微电脑控制, 打破传统简陋旧形象, 运用液压、弹性原理等新技术, 引用先进的制造工艺, 产品达到了日臻完善、成熟之新境界。本产品的篮板在国内率先使用当今国际上流行的最新高强度、安全玻璃篮板, 具有透明度高、耐候性强, 平整安全等优点; 产品电源采用单相电源 (220V, 50HZ) 使用更加方便、安全、经济。产品可完成篮架底座升起、行走、定位动作; 实现上支架部位之收缩、升降, 篮板垂直平衡, 篮网高度调节之功能; 另设有保险安全机构, 用以满足篮球架在使用过程中的平衡、安全诸条件。



YATLJ-002 手动液压篮球架



YATLJ-004 仿液压篮球架



YATLJ-007 箱式篮球架



YATLJ-008 可移动式标准篮球架



YATLJ-005 凹箱式宽臂篮球架



YATLJ-006 全箱独臂篮球架



YATLJ-009 半箱式篮球架



YATLJ-010 移动单臂篮球架



YATLJ-011 地理式单臂篮球架



YATLJ-012 地理圆管篮球架



YATLJ-017 地理式方管篮球架



YATLJ-018 手摇升降篮球架



YATLJ-013 固定单臂篮球架



YATLJ-014 海燕式固定双位篮球架



YATLJ-019 手摇升降篮球架



YATLJ-020 手摇升降篮球架



YATLJ-021 校园篮球架



YATLJ-022 手摇升降篮球架



YAT-45
方管篮球架



YATLJ-015 (8312)
速度球



YATLG-016A (80308)
休闲篮球架



YAT-15 地埋式篮球架 (SMC)



YAT-41 移动篮球架



YATLJ-016B (80309)
休闲篮球架



YATLJ-016C (80320)
休闲篮球架



YATLJ-016D (80307)
休闲篮球架



YATLB-001

高强度安全玻璃
背贴钛金铁甲防爆膜
铝合金边框
篮球筐安装外为钢结构，适应
各个厂家生产的篮球架
聚氨酯护条
供高水平比赛用



YATLB-002

12mm厚高强度安全玻璃
铝合金结构边框
篮球筐安装处为钢结构，
适用于各个厂家生产的篮球架
背贴钛金铁甲防爆膜
国际比赛用各色护条
EVA护条，质量高重量轻

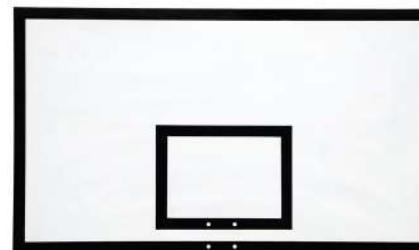

professional technique professional quality

专业技术 专业品质

YATLB-003 玻璃钢篮球板

我公司是国内首家为南方高温多雨地区研制的玻璃钢篮球板企业，采用高档树脂树脂，手糊工艺，整体高温一次成型无缝。树脂树脂材料具有稳定性优良、不易变形、防腐、防晒、防裂、防雨阴燃，光洁度高、颜色鲜艳、抗紫外线能力优良等特点。

抗老化程度可达4年以上，采用台湾力美色糊可达10年以上不褪色，外型美观坚固，光洁如镜设计更显品味气派，抗冲击强度高，产品广泛应用于学校、企业、机关、部队等室外场所深受广大用户的好评。

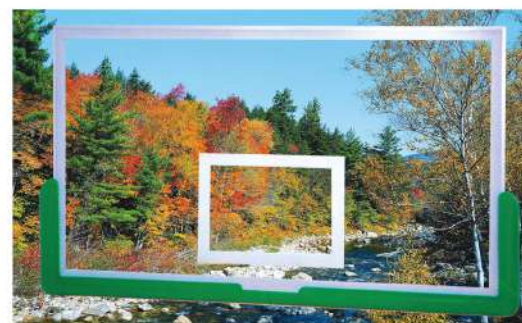

YATLB-004

丙烯酸板（有机玻璃）
全铝合金结构边框
EVA护条，质量高重量轻
适用于室内比赛
严格执行FIBA标准



YATLB-005 SMC 篮球板

规格：1800 × 1050 × 50mm

我公司生产的SMC篮球板采用高档聚酯树脂，整体高温、高压模具一次成型的生产。聚酯树脂材料具有稳定性优良、不易变形、防腐、防晒、防盗、防裂、防雨且燃，光洁度高、颜色鲜艳、抗紫外线能力优良、抗冲击强度高特点。抗老化程度可达20年以上，并采用台湾力美色糊可保持板面长久不褪色，流线型设计外型美观坚固，安装方便，亚光设计更显品味气派，产品广泛应用于学校、企业、机关、部队等室内外场所深受广大用户的好评。

此外，我公司研制与生产的平面尺寸为1800mm × 1050mm，重量达36kg的SMC模压篮球板。经检测，该篮球板的表面平整度及室外的特殊耐久性均已满足用户的要求。



YATQL-001 篮球



YATQL-002 足球



YATQT-003 排球



YATQT-004 软式排球



YATQL-005 垒球



YATQL-006 实心球



YATLK-001 弹性篮筐



YATLK-002 比赛弹性篮圈



YATQC-001 折叠式球类推车



YATDZ-001 单面 24 秒计时器



YATDZ-002 双面 24 秒计时器



YATDZ-003 三面 24 秒计时器



YATDZ-004
四面 24 秒计时器



YATDZ-005
讯响器



YATDZ-006
篮板光带



YATDZ-007 发球权显示器



YATDZ-008 全队犯规显示器



YATDZ-009 足球换人牌



YATDZ-010 便携式电子记分牌



YATDZ-011 小型电子记分牌



YATDZ-012
大型多功能电子计时、记分牌



YAT SPORTS

TABLE TENNIS TABLE
SERIES

乒乓球台系列

益奥特体育

<http://www.yiaote.com>



YATQZ-001
室外 SMC 乒乓球台



YAT-14
室外乒乓球台

功能：提高身体的协调性，增强心肺功能，帮助消化及协调四肢，同时可以调节眼部视力，预防近视，主要用于乒乓球运动。



YATQZ-002
SMC 室外乒乓球台

我公司生产的室外乒乓球台面采用高档聚脂树脂，整体高温、高压模具一次成型的生产工艺。聚脂树脂材料具有稳定性优良、不易变形、防腐、防晒、防盗、防裂、防雨且燃，光洁度高、颜色鲜艳、抗紫外线能力优良等特点。

SMC 乒乓球台背面众多加强筋充满，完整，无气孔、裂痕、裂纹，由于原材料的背面加强筋高度 30mm 与翻边高达 50mm，且加强筋呈纵横斜四向密布，据估计，该加强筋的重量已达 SMC 篮板板整体重量的 30% 左右以便于提高整体强度，一般的磕、碰、碰、坐、摔以及风雨侵蚀完全可以抵抗，其寿命可以高达 10 年以上。



YATQZ-003
升降式单折乒乓球台



YATQZ-004
升降式乒乓球台



YATQZ-005
双折移动式乒乓球台

规格: 1525 × 2740 × 760mm
台面: 18mm
颜色: 蓝、绿
支架: 50方钢管 25 × 50mm边框
颜色: 红、黑、绿、灰、蓝
脚轮: 100mm全方位刹车
重量: 净重: 100kg 毛重: 105kg



YAT-55
室内乒乓球台

规格: 1525 × 2740 × 760mm
台面: 18mm
颜色: 绿
支架: 50方钢管边框25 × 50mm
颜色: 红、黑、绿、灰、蓝
脚轮: 80mm全方位刹车
重量: 净重: 93kg 毛重: 98kg



YATQZ-007
单折式乒乓球台

规格: 1525 × 2740 × 760mm
台面: 18mm
颜色: 蓝、绿
支架: 50方钢管 25 × 50mm边框
颜色: 红、黑、绿、灰、蓝
重量: 净重: 86kg 毛重: 91kg



YATQZ-008
彩虹乒乓球台

规格: 1525 × 2740 × 760mm
台面: 18mm
重量: 净重: 137kg 毛重: 145kg



YAT SPORTS

FITNESS EQUIPMENT
SERIES

健身路径系列

亚奥特体育

<http://www.yiaote.com>



YAT-01 告示牌

规格: 1029 × 114 × 1545mm
功能: 警示说明告知注意事项、广告宣传

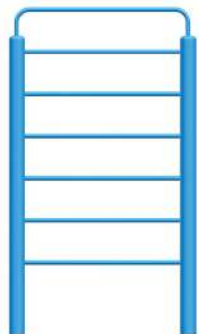

YAT-02 肋木架

规格: 1334 × 114 × 2300mm
功能: 增强人体上肢、下肢及腰腹部肌肉群力量, 提高身体的协调能力和灵活性。



YAT-03 天梯

规格: 3144 × 874 × 2114mm
功能: 增强人体上肢的肌肉力量和协调能力, 上肢耐力, 提高腕关节、肘关节和肩关节的灵活性, 提高手指准确抓握物体的能力。

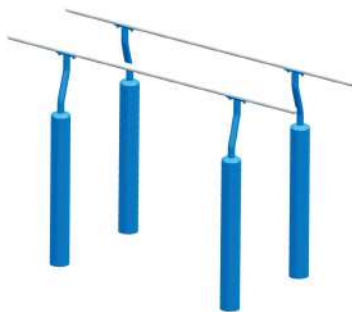

YAT-04 双杠

规格: 2030 × 780 × 1300mm
功能: 锻炼双臂及肩、背部肌力, 增强身体上肢带肩部的肌肉力量, 提高全身协调和上下肢的配合。

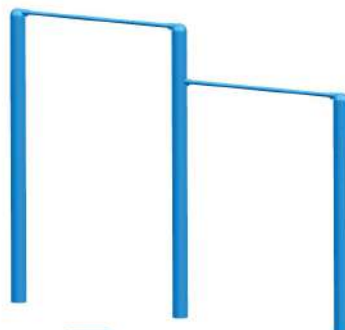

YAT-05 单杠

规格: 2845 × 114 × 2147mm
功能: 增强人体上肢, 肩部、胸部和腰腹部的肌肉力量, 提高练习者双手的抓握能力和手指肌肉的力量, 改善人体全身用力的协调性和灵活性。

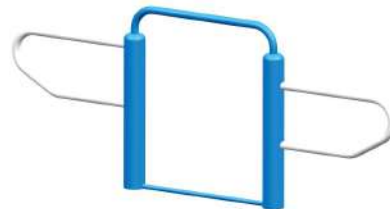

YAT-06 弹振压腿架

规格: 2342 × 114 × 992mm
功能: 伸展腿部筋骨, 舒展腿部、腰背部肌群, 增强腰、腿部的肌肉力量及肩部的耐力和柔韧性, 提高练腿、膝、踝关节的灵活性。促进血液循环, 缓解腿肌劳损。

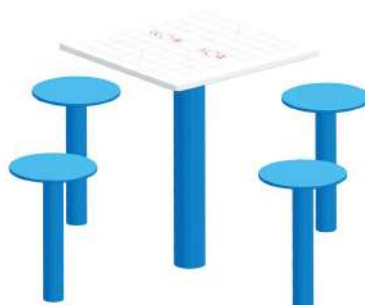

YAT-07 棋牌桌

规格: 1620 × 1620 × 730mm
功能: 供娱乐使用。可用于下棋、打牌掰手腕等娱乐活动。



YAT-08 腰背按摩器

规格: 1170 × 792 × 1466mm
功能: 按摩腰、背部穴位和毛细血管, 缓解腰、背部疲劳, 改善血液循环和调节背部神经系统, 经常锻炼可以改善睡眠。



YAT-09 腿部按摩器

规格：550 × 344 × 1545mm

功能：舒展腿部肌肉，增强腿部韧性，提高各关节运动灵活性，有舒筋活血之功效。



YAT-10 太极揉推器

规格：1138 × 1123 × 1398mm

功能：锻炼肩部肌肉，韧带，增强练习者腕、肘、肩、髌、膝关节的灵活性和稳定性，提高以上各关节周围肌肉肩带的柔韧性，双腿呈马步姿势运动时能有效增强下肢的肌肉力量，顺时针与逆时针交叉运动能有效提高中老年练习者运动的协调性。促进大脑对人体运动器官准确的支配能力。

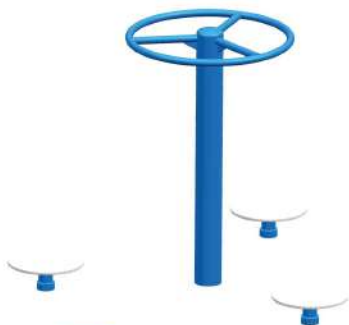

YAT-11 扭腰器

规格：1370 × 1532 × 1123mm

功能：增强腰部的肌肉力量，改善腰椎胸椎骶椎及髋关节柔韧性和灵活性，放松腰椎和骶椎的肌肉和韧带缓解腰肌劳损和周身乏力。



YAT-12 上肢牵引器

规格：840 × 724 × 2357mm

功能：锻炼手腕、手臂部肌肉，促进上肢灵活性。

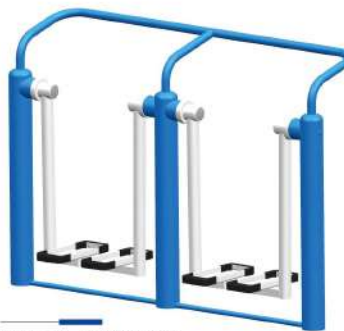

YAT-13 太空漫步机

规格：1934 × 575 × 1285mm

功能：增强心肺功能及下肢、腰部肌肉力量；改善下肢柔韧性和协调能力。对腰肌劳损、髌关节酸痛、下肢活动障碍、肌肉萎缩等有康复作用。



YAT-16 臂力器

规格：437 × 432 × 1461

功能：锻炼臂部肌群，前臂腕屈肌。



YAT-17 腹肌板

规格：1560 × 551 × 482mm

功能：增强腹腹及背部肌群力量，减少腰腹部分多余脂肪，利于形体健美。



YAT-18 椭圆机

规格：1045 × 685 × 1400mm

功能：增强上肢、腰腹及下肢的肌肉力量和肌肉耐力提高人体全身协调性。



YAT-19 平步机

规格：1016 × 655 × 1421mm

功能：增强心肺功能及下肢、腰部肌肉力量。对腰肌劳损、膝关节酸痛、下肢活动障碍、肌肉萎缩等有康复作用。



YAT-20 健身车

规格：924 × 526 × 1170mm

功能：锻炼身体腰部和腿部肌肉力量，提高身体腰部和腿部等部位肌肉群。



YAT-23 骑马器

规格：1411 × 430 × 1000mm

功能：利用自重，锻炼上下肢力量，模仿骑马动作运动。锻炼上肢、下肢及腹部肌肉，增强心肺功能及协调能力。



YAT-24 钟摆训练

规格：1120 × 850 × 1123

功能：增加身体的血液循环，促进新陈代谢；活动腰部关节，增强腰侧肌群的柔韧性。

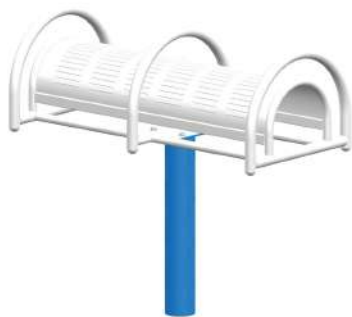

YAT-21 伸腰展背架

规格：1214 × 598 × 1110mm

功能：锻炼人体腰腹部肌群的力量，提高身体的协调能力和腰部柔韧性。



YAT-22 跷跷板

规格：2070 × 415 × 1030

功能：供儿童娱乐，锻炼协调能力和合作意识，增强人体的平衡能力。



YAT-25 双位坐蹬器

规格：2174 × 388 × 1590mm

功能：增强腿部肌肉力量及下肢的运动能力，促进下肢灵活性。



YAT-26 太极揉推器

规格：1453 × 1213 × 1400mm

功能：增强肩、肘、腕、膝等部位的活动能力，适于老年人。



YAT-27 大转轮

规格：727 × 912 × 1906mm

功能：增强练习者肩带肌群的肌肉力量和肌肉耐力，提高腕关节、肩关节、颈椎、腰椎关节和腕关节的灵活性，有效预防和治疗肩部及腰椎疾病。



YAT-28 背肌训练器

规格：1006 × 657 × 959mm

功能：锻炼脚踝关节的灵活性和柔韧性，锻炼身体的协调性和平衡能力，同时可以增强心肺功能和腿部力量，对改善形体有一定效果。



YAT-29 划船器

规格：1203 × 1073 × 1117mm

功能：利用身体重量，作划船运动，增加上肢、胸部及背部肌肉力量。主要锻炼双臂、胸部、腹部和背部等肌群。



YAT-30 摸高架

规格：220 × 205 × 2603mm

功能：强健腿部肌肉，增强跳跃能力与平衡能力。



YAT-31 柔韧训练器

规格：1285 × 400 × 720mm

功能：增强人体腰、背部肌肉的拉伸能力与柔韧性。



YAT-32 伸展训练器

规格：1349 × 437 × 1123mm

功能：锻炼手、脚及身体各关节，促进运动能力和勇敢精神。



YAT-33 二位扭腰器

规格：1620 × 565 × 1123mm

功能：增强练习者腰部、腿部、腕关节、肩关节各部分的肌肉力量。



YAT-34 上肢训练器

规格：1313 × 585 × 1032mm

功能：锻炼身体腹部和腿部肌肉力量，提高身体腹部和腿部等部位肌肉群。



YAT-36 多功能按摩器

规格：1275 × 705 × 1523mm

功能：按摩腿部肌肉群，缓解腿部疲劳。活动肩关节，以及对腰部按摩缓解因工作而造成的肩部疼痛，促进血液循环。



YAT-37 单人太空漫步机

规格：1024 × 575 × 1285mm

功能：增强心肺功能及下肢、腰部肌肉力量；改善下肢柔韧性和协调能力。对腰肌劳损、膝关节酸痛、下肢活动障碍、肌肉萎缩等有康复作用。



YAT-38 压腿按摩器

规格：1225 × 1225 × 1023mm

功能：增强腰腿部的耐力和柔韧性，增加关节灵活性，消除下肢疲劳，同时亦有按摩小腿之功效。



YAT-39 坐立式扭腰器

规格：1620 × 565 × 1123mm

功能：增强腰部的肌肉力量，改善腰椎胸椎骶椎及髋关节柔韧性和灵活性，放松腰椎和骶椎的肌肉和韧带缓解腰肌劳损和周身乏力。



YAT-40 按摩揉推器

规格：940 × 336 × 1523mm

功能：活动身体手腕部、肘部、肩部、膝部等关节部位，舒展腿部肌肉。增强其肌肉韧性，加强各关节部位运动灵活性和协调配合能力。



YAT-42 斜躺健身车

规格：1137 × 775 × 939mm

功能：锻炼身体腹部和腿部肌肉力量，提高身体腹部和腿部等部位肌肉群。



YAT-43 坐拉训练器

规格：2569 × 748 × 1993mm

功能：增加身体的血液循环，促进新陈代谢；增强上肢、胸、背肌群的力量。



YAT-44 坐推训练器

规格：2242 × 751 × 1810mm

功能：增加身体的血液循环，促进新陈代谢；增强上肢、胸、背肌群的力量。

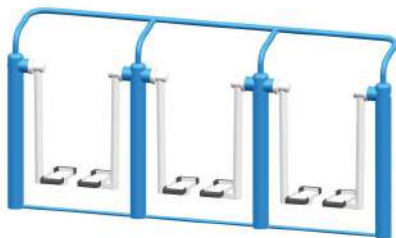

YAT-46 三位太空漫步机

规格: 2844 × 575 × 1285mm

功能: 增强心肺功能及下肢、腰部肌肉力量; 改善下肢柔韧性和协调能力。对腰肌劳损、膝关节酸痛、下肢活动障碍、肌肉萎缩等有康复作用。



YAT-47 坐立式腰背按摩器

规格: 1550 × 792 × 1466

功能: 按摩腰、背部穴位和毛细血管, 缓解腰、背部疲劳, 改善血液循环和调节腰部神经系统, 经常锻炼可以改善睡眠。



YAT-53 二位秋千

规格: 2762 × 2407 × 2252mm

功能: 坐在荡板上, 前后摆动能够增强自身平衡及协调能力, 增强动力和勇气。



YAT-54 综合训练器

规格: 3844 × 1162 × 2162mm

功能: 增强人体各部位肌肉的力量, 增加关节灵活性, 改善人体全身用力的协调性和灵活性。



YAT-49 四人蹬力器

规格: 2180 × 1500 × 1590mm

功能: 锻炼平衡能力, 提高灵活性, 开发小脑。



YAT-52 单人伸腰展背器

规格: 674 × 626 × 1126mm

功能: 锻炼人体腰腹部肌群的力量, 提高身体的协调能力和腰部柔韧性。



YAT-56 扭腰踏步机

规格: 1242 × 852 × 1323mm

功能: 增加身体增强心血管系统的功能; 能充分锻炼大腿和小腿肌肉。



YAT-58 钟摆扭腰器

规格: 1170 × 850 × 1123mm

功能: 锻炼身体协调性和平衡能力。

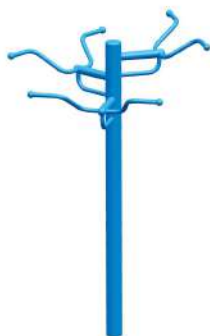

YAT-59 引体向上训练器

规格: 1513x1317x2206mm

功能: 增强肩背和臂部肌肉力量, 锻炼身体协调性。



YAT-65 单柱告示牌

规格: 880 x 114 x 1455mm

功能: 警示说明告知注意事项、广告宣传。



YAT-69 腰背拉伸器

规格: 1050 x 592 x 2123mm

功能: 增强人体腰腹部的肌肉力量, 拉伸腰部肌肉, 减缓腰部疲劳, 提高练习者双手的抓握能力, 改善人体的协调性和灵活性。



YAT-71 膝关节训练器

规格: 800 x 780 x 1070mm

功能: 锻炼膝盖和腿部肌肉力量, 提高膝盖和腿部等部位肌肉群, 提高膝盖灵活性。

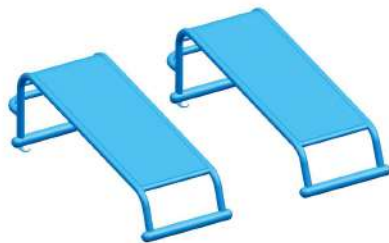

YAT-66 双人腹肌板

规格: 1560 x 782 x 1551mm

功能: 增强腰腹及背部肌群力量, 减少腰腹部分多余脂肪, 利于形体健美。



YAT-67 手掌脚掌训练器

规格: 1263 x 800 x 1254mm

功能: 训练手掌、脚掌稳定性、协调性, 提高上肢的日常活动能力增加手臂及脚腕的柔韧性, 增加各关节活动力, 提高心肺功能。



YAT-73 太极推球

规格: 982 x 982 x 1053mm

功能: 锻炼肩部肌肉, 韧带, 增强练习者腕、肘、肩、髌、膝关节的灵活性和稳定性。提高以上各关节周围肌肉肩带的柔韧性。顺时针与逆时针交叉运动能有效提高练习者运动的协调性。促进大脑对人体运动器官准确的支配能力。

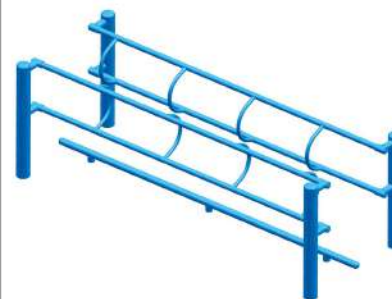

YAT-79 扭腰步道

规格: 3042 x 1150 x 1023mm

功能: 锻炼腰、背、腿部肌群, 锻炼平衡能力; 增强其灵活性、柔韧性及协调能力。



YAT-82 鞍马训练器

规格：1800 × 500 × 720mm
功能：锻炼臂力，强化上肢及上身各部分肌群，增强身体灵活性，柔韧性和平衡能力。



YAT-92 滑雪训练器

规格：1220 × 803 × 1323mm
功能：增强心肺功能及下肢、腰部肌肉力量；改善下肢柔韧性和协调能力。对腰肌劳损、膝关节酸痛、下肢活动障碍、肌肉萎缩等有康复作用。



YAT-86 手臂腿部按摩器

规格：550 × 334 × 1523mm
功能：舒展腿部肌肉，增强腿部韧性，提高各关节运动灵活性，有舒筋活血之功效。



YAT-93 臀部侧展训练器

规格：788 × 597 × 1523mm
功能：增强心肺功能及上肢、胸部肌肉力量。



YATZN01 智能告示牌

外形尺寸（长 × 宽 × 高）：2794 × 1270 × 2915mm



YATZN02 智能漫步机
外形尺寸(长×宽×高): 2794 × 1270 × 2915mm



YATZN03 智能扭腰器
外形尺寸(长×宽×高): 2345 × 1270 × 2915mm



YATZN06 智能坐蹬训练器
外形尺寸(长×宽×高): 2345 × 1270 × 2915mm



YATZN07 智能跷跷板
外形尺寸(长×宽×高): 2345 × 2070 × 2915mm



YATZN04 智能划船器
外形尺寸(长×宽×高): 3125 × 1270 × 2915mm



YATZN05 智能腹肌板
外形尺寸(长×宽×高): 2345 × 1340 × 2915mm



YATZN08 智能背部按摩器
外形尺寸(长×宽×高): 3002 × 1270 × 2915mm



YATZN09 智能太极揉推器
外形尺寸(长×宽×高): 2345 × 1340 × 2915mm



YATZN10 智能椭圆机
外形尺寸(长×宽×高): 2345×1340×2915mm



YATZN11 智能钟摆器
外形尺寸(长×宽×高): 2345×1270×2915mm



YATZN12 智能健身车
外形尺寸(长×宽×高): 2345×1270×2915mm



YATZN13 智能推举训练器
外形尺寸(长×宽×高): 2345×1270×2915mm



太阳能光伏发电为音响、充电USB接口、照明提供绿色能量。

进口拉模实现中国亭台建筑风格。

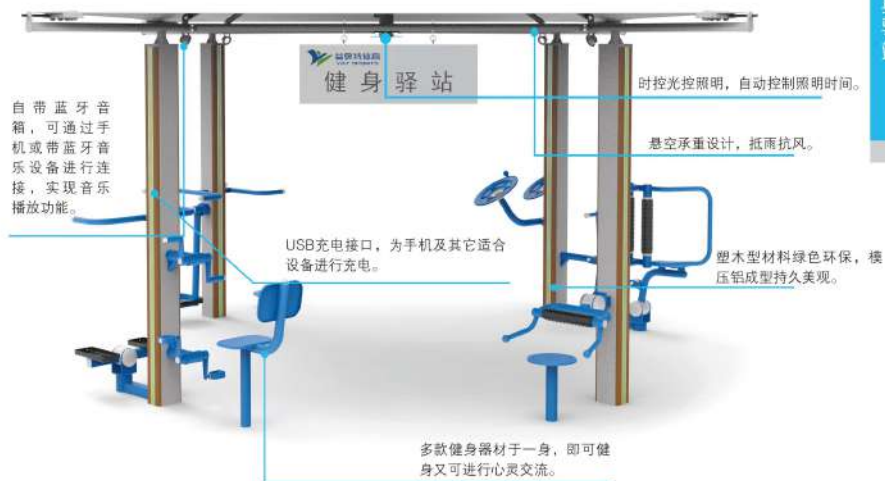

YATYZ-001 健身驿站



YATSM-01 告示牌

规格: 1029 × 114 × 1545 (mm)
主要功能: 警示说明告知注意事项、广告宣传。



YATSM-02 肋木架

规格: 1334 × 114 × 2300 (mm)
主要功能: 增强人体上肢、下肢及腰腹部肌肉群力



YATSM-03 天梯

规格: 3044 × 874 × 2214 (mm)
主要功能: 增强人体上肢的肌肉力量和协调能力, 上肢耐力, 提高腕关节、肘关节和肩关节的灵活性, 提高手指准确抓握物体的能力。



YATSM-04 双杠

规格: 2030 × 780 × 1300 (mm)
主要功能: 锻炼双臂及肩、背部肌力, 增强身体上肢带肩部的肌肉力量, 提高全身协调和上下肢的配合。

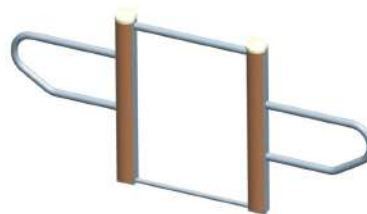

YATSM-06 弹振压腿架

规格: 2342 × 114 × 992mm
主要功能: 伸展腿部筋骨, 舒展腿部、腰背部肌群, 增强腰、腿部的肌肉力量及肩部的耐力和柔韧性, 提高练髌、膝、踝关节的灵活性。促进血液循环



YATSM-07 棋牌桌

规格: 1620 × 1620 × 730 (mm)
主要功能: 供娱乐使用。可用于下棋、打牌掰手腕等娱乐活动。



YATSM-08 腰背按摩器

规格: 1170 × 792 × 1466 (mm)
主要功能: 按摩腰、背部穴位和毛细血管, 缓解腰、背部疲劳, 改善血液循环和调节腰背部神经系统, 经常锻炼可以改善睡眠。

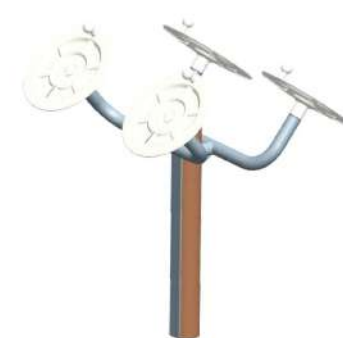

YATSM-10 太极揉推器

规格: 1138 × 1123 × 1398 (mm)
主要功能: 锻炼肩部肌肉, 韧带, 增强练习者腕、肘、肩、髌、膝关节的灵活性和稳定性, 提高以上各关节周围肌肉肩带的柔韧性。



YATSM-11 扭腰器

规格：1532×1370×1123 (mm)

主要功能：增强腰部的肌肉力量，改善腰椎胸椎椎体及关节柔韧性和灵活性，放松腰椎和骶椎的肌肉和韧带缓解腰肌劳损和周身乏力。



YATSM-12 上肢牵引器

规格：840×724×2357 (mm)

主要功能：锻炼手腕、手臂部肌肉，促进上肢灵活性。

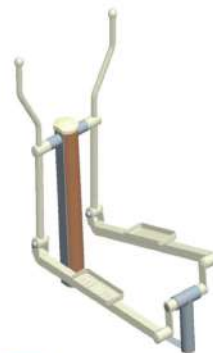

YATSM-18 椭圆机

规格：1045×685×1400mm

主要功能：增强上肢、腰腹及下肢的肌肉力量和肌肉耐力提高人体全身协调性。

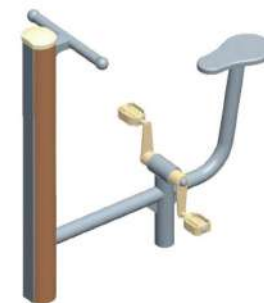

YATSM-20 健身车

规格：924×526×1127 (mm)

主要功能：锻炼身体腰部和腿部肌肉力量，提高身体腰部和腿部等部位肌肉群。



YATSM-13 太空漫步机

规格：1934×575×1285 (mm)

主要功能：增强心肺功能及下肢、腰部肌肉力量；改善下肢柔韧性和协调能力。



YATSM-16 臂力训练器

规格：437×432×1461 (mm)

主要功能：增强手臂、胸肌群的力量及脊柱周围的肌肉力量。



YATSM-21 伸腰展背架

规格：1214×598×1110 (mm)

主要功能：锻炼人体腰腹部肌肉群的力量，提高身体的协调能力和腰腹柔韧性。

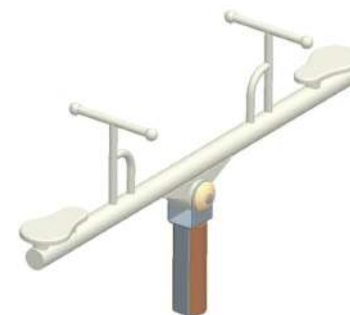

YATSM-22 跷跷板

规格：2070×415×1030 (mm)

主要功能：供儿童娱乐，锻炼协调能力和合作意识，增强人体的平衡能力。

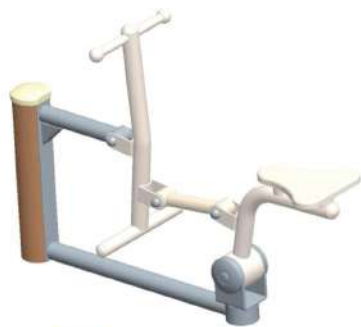

YATSM-23 骑马器

规格: 1411 × 430 × 1000 (mm)

主要功能: 锻炼上肢、下肢及腹部肌肉, 增强心肺功能及协调能力。



YATSM-24 钟摆训练器

规格: 1120 × 850 × 1123 (mm)

主要功能: 增加身体的血液循环, 促进新陈代谢; 活动腰部关节、增强腰侧肌群的柔韧性。

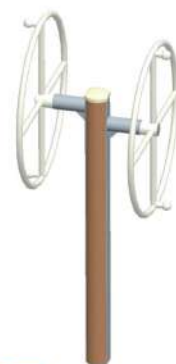

YATSM-27 大转轮

规格: 912 × 727 × 1906 (mm)

主要功能: 增强练习者肩带肌肉群的肌肉力量和肌肉耐力, 提高肩关节、肘关节、腕关节和腰椎关节



YATSM-31 柔韧训练器

规格: 1285 × 400 × 720 (mm)

主要功能: 增强人体腰、背部肌肉的拉伸能力与柔韧性。



YATSM-25 二位坐蹬器

规格: 2174 × 388 × 1590 (mm)

主要功能: 增强腿部肌肉力量及下肢的运动能力, 促进下肢灵活性。



YATSM-26 太极揉推器

规格: 1453 × 1213 × 1400 (mm)

主要功能: 锻炼肩部肌肉、韧带, 增强练习者腕、肘、肩、髋、膝关节的灵活性和稳定性。



YATSM-32 伸展训练器

规格: 1349 × 437 × 1123 (mm)

主要功能: 增强人体四肢及脊椎各关节的灵活性, 舒展髋关节、脊椎及背部肌肉。



YATSM-33 二位扭腰器

规格: 1620 × 565 × 1123 (mm)

主要功能: 增强腰部的肌肉力量, 改善腰椎胸椎椎及髋关节柔韧性和灵活性。



YATSM-34 上肢训练器

规格：1313×586×1032 (mm)

主要功能：锻炼身体腹部和腿部肌肉力量，提高身体腹部和腿部等部位肌肉群。



YATSM-35 双人椭圆机

规格：1045×1770×1400 (mm)

主要功能：增强上肢、腰部及下肢的肌肉力量和肌肉耐力提高人体全身协调性。

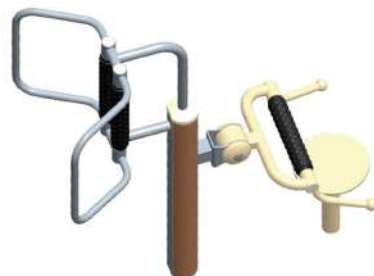

YATSM-47 坐立式腰背按摩器

规格：1327×792×1466 (mm)

主要功能：按摩腰、背部穴位和毛细血管，缓解腰、背部疲劳，改善血液循环和调节腰部神经系统，经常锻炼可以改善睡眠。

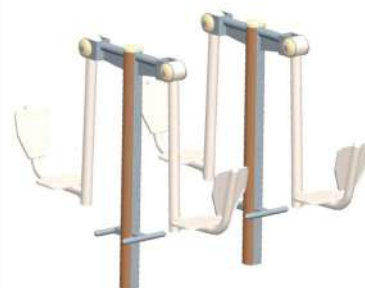

YATSM-49 四位蹬力器

规格：2180×1500×1590 (mm)

主要功能：增强腿部肌肉力量及下肢的运动能力，促进下肢灵活性。



YATSM-39 坐立扭腰器

规格：1620×565×1123 (mm)

主要功能：增强腰部的肌肉力量，改善腰椎胸椎椎椎及腕关节柔韧性和灵活性。



YATSM-40 按摩揉推器

规格：940×336×1523 (mm)

主要功能：可以按摩腿部肌肉群，缓解腿部疲劳。



YATSM-52 单人伸腰训练器

规格：674×626×1126 (mm)

主要功能：舒展腹部肌肉，锻炼腰腹背的柔韧性，消除腰背疲劳。

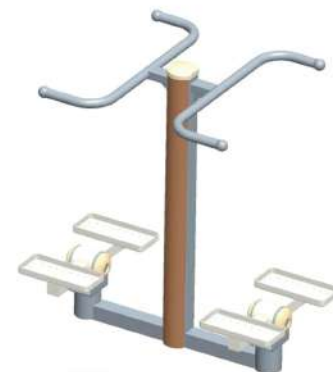

YATSM-56 扭腰踏步机

规格：1242×852×1323 (mm)

主要功能：增加身体增强心血管系统的功能；能充分锻炼大腿和小腿肌肉。



YATSM-58 钟摆扭腰器

规格：1170×850×1123mm
主要功能：增加身体的血液循环，促进新陈代谢；
活动腰部关节、增强腰侧肌群的柔韧性。



YATSM-63 上下肢训练器

规格：1303×525×1126 (mm)
主要功能：增强四肢肌肉力量，增强四肢协调性

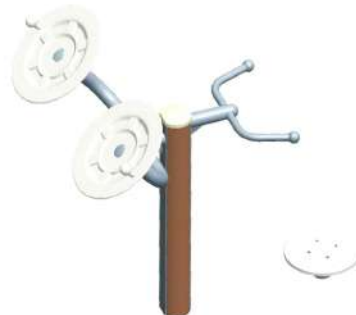

YATSM-75 扭腰揉推器

规格：1375×1138×1320 (mm)
主要功能：增加身体的血液循环，促进新陈代谢；
活动腰、肩部关节、增强腰侧肌群的柔韧性。



YATSM-76 颈腰按摩器

规格：1740×755×1123 (mm)
主要功能：增加颈部、部血液循环，促进新陈代谢；
、增强腰侧肌群的柔韧性。



YATSM-65 单柱告示牌

规格：880×114×1455 (mm)
主要功能：警示说明告知注意事项、广告宣传。



YATSM-71 膝关节训练器

规格：800×780×1070 (mm)
主要功能：增加腿部血液循环，促进新陈代谢；
增加膝关节灵活性、增强腿侧肌群的柔韧性。



YATSM-80 钟摆腰部按摩器

规格：1108×851×1223 (mm)
主要功能：增加身体的血液循环，促进新陈代谢；
活动腰部关节、增强腰侧肌群的柔韧性。



YATSM-81 扭腰按摩器

规格：800×719×1166 (mm)
主要功能：锻炼背部和腰部肌肉，消除人体疲劳、
改善调节，血液循环和背部神经系统。



YATLL-01 坐式扩胸训练器



YATLL-02 坐式侧推训练器



YATLL-07 坐式肩膊后展训练器



YATLL-08 卧式勾腿训练器



YATLL-03 坐式肩膊后展训练器



YATLL-04 坐式高压训练器



YATLL-09 直式深蹲训练器



YATLL-10 三头肌伸展训练器



YATLL-05 坐式后拉训练器



YATLL-06 坐式斜躺式推举训练器



YATLL-11 坐式手腕训练器



YATLL-12 坐式斜上推胸训练器



YATMN-001 迷你引体扭腰器



YATMN-002 迷你腹肌板



YATMN-003 迷你鞍马



YATMN-013 迷你坐式健身车



YATMN-014 迷你手摇健身车



YATMN-015 迷你胸部健身器



YATMN-004 迷你上身训练器



YATMN-005 迷你平衡训练器



YATMN-006 迷你平衡板



YATMN-016 组合训练器



YATMN-017 组合训练器



YATMN-018 拓展训练器



YATMN-007 迷你转盘扭腰器



YATMN-008 迷你转盘抬腿器



YATMN-009 迷你漫步机

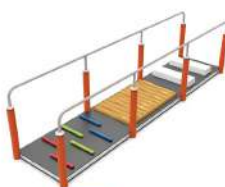

YATMN-019 康复训练



YATMN-020 组合训练器



YATMN-021 迷你手摇健身车



YATMN-010 迷你车轮



YATMN-011 迷你椭圆机



YATMN-012 迷你俯卧撑杆



YATMN-022 迷你健身车



YATMN-023 迷你拉力器



YATMN-024 迷你单车

迷你器材

迷你器材



YATCY-001 坐推器

规格：2094×629×2006 (mm)

功能：增强上肢及背部肌肉力量，提高肩、肘关节灵活性和稳定性。对肩、肘关节屈伸障碍，肌肉萎缩，肩周炎、网球肘等有康复作用。



YATCY-002 坐拉器

规格：2140×764×2006 (mm)

功能：增强上肢及肩部肌肉力量；改善肩、肘关节柔韧性、灵活性、协调性。对关节酸痛，屈伸功能障碍（如冻结肩、网球肘、肩周炎）等有康复作用。



YATCY-005 坐蹬器

规格：2038×530×2006 (mm)

功能：增强下肢力量，提高下肢三大关节的稳定性。对下肢屈伸障碍，肌肉萎缩，风湿性关节炎，坐骨神经痛，踝关节扭伤等有治疗和康复作用。



YATCY-006 钟摆器 (浪板)

规格：1645×862×2006 (mm)

功能：增强心肺功能协调能力；改善血液循环和消化系统机能；加强腰椎、髋关节活动能力。对腰肌劳损、下肢关节功能性障碍、肌肉萎缩等有康复作用。



YATCY-003 力撑器 (双杠)

规格：2250×696×2006 (mm)

主要功能：锻炼上肢、肩部、腹部及背部肌群的力量和柔韧性，提高上肢关节的稳定性，改善协调性和平衡能力。对肩、肘、髋关节功能性障碍等有康复作用。



YATCY-004 扭腰踏步机

规格：1670×667×2006 (mm)

功能：双手握住扶手，双脚踏在踏板上，上下踏动，能够增强腰部肌肉柔韧性和腿部力量。
锻炼方法：踏步机：双手握住扶手，双脚踏在踏板上，上下踏动扭腰机：双手握住扶手，站稳后左右转动。



YATCY-007 漫步机

规格：2531×830×2006 (mm)

功能：增强心肺功能及下肢、腰部肌肉力量；改善下肢柔韧性和协调能力；提高下肢各关节稳定性。对腰肌劳损、髋关节酸痛、下肢活动障碍、肌肉无力、肌肉萎缩等有康复作用。



YATCY-008 健骑机

规格：1482×1407×2006 (mm)

功能：增强心肺功能，提高上肢、腰部、腹部、腿部、背部肌肉力量和四肢协调能力。对腕、肘、膝、髋关节屈伸功能障碍，四肢及腰背酸痛等有康复作用。



YATCY-009 椭圆机

规格: 2910 × 550 × 2006 (mm)

功能: 增强上肢、下肢、腰部肌肉力量; 提高心肺功能; 改善四肢协调能力; 对颈椎病、肩周炎、腰肌劳损、软骨软化、四肢关节功能性障碍及风湿性关节炎等有康复作用。



YATCY-011 健腿器

规格: 1076 × 852 × 2006 (mm)

功能: 拉伸腿部肌肉韧带, 提高关节柔韧性与灵活性, 对下肢关节屈伸活动障碍、麻木、肌肉萎缩等有康复作用。



YATCY-010 腰背按摩器

规格: 1638 × 809 × 2006 (mm)

功能: 放松背、腰部肌肉、消除神经系统, 达到保健、康复目的。腰背部有两条重要经络循环(督脉在背腰部正中、膀胱经在脊柱两侧), 分布着人体所有脏腑相关的重要穴位, 按摩腰背可刺激很多穴位, 可以疏通经络, 调整相关脏腑功能, 提人体抗病能力。



YATCY-012 转腰器

规格: 1645 × 862 × 2006 (mm)

功能: 增强腰部、腹部肌肉力量, 改善腰椎及膝关节柔韧性、灵活性, 利于健美体形。较大幅度转好腰活动能使腰部肌肉牵张放松, 起到通经活络促进气血畅通, 强腰固肾作用。适用于腰部活动障碍、体弱肾虚、腰肌劳损及周身疲乏等症。



YATCY-013 腹肌板

规格: 1536 × 1340 × 2006 (mm)

功能: 增强腰腹肌力量与弹性, 对消除腰部多余脂肪与赘肉效果明显, 是瘦身塑形健美形体必备器材。



YATCY-015 大转轮

规格: 1202 × 874 × 2006 (mm)

功能: 增强肩部肌群力量, 改善肩关节柔韧性和灵活性, 预防治疗肩部疾病。适用于肩关节僵硬, 活动障碍(如冻结肩、肩周炎), 有利于肩部外伤的康复。



YATCY-014 太极轮

占地面积: 1685 × 1030 × 2006 (mm)

主要功能: 增加肩肘、髋、膝等部位的活动能力。
锻炼方法: 双腿呈马步, 双手虎口部握压转轮手柄, 自相同或相反的方向转动3-5分钟。



YATCY-016 汽车训练器

规格: 1820 × 1680 × 2006 (mm)

功能: 提高心肺功能, 增强上肢及背部肌肉力量, 提高肩、肘关节灵活性和稳定性。对肩、肘关节屈伸障碍, 肌肉萎缩, 肩周炎、网球肘等有康复作用。



YATSN-001 坐姿推胸训练器



YATSN-002 直臂夹胸训练器



YATSN-005 上肢屈伸训练器



YATSN-006 腹部前屈训练器



YATSN-003 肩部推举训练器



YATSN-004 大飞鸟 (豪华型)



YATSN-007 旋转训练器



YATSN-008 高拉背训练器



YATSN-009 低拉训练器



YATSN-010 卧式屈腿训练器



YATSN-013 腿部外弯训练器



YATSN-014 史密斯训练器



YATSN-011 伸腿训练器



YATSN-012 腿部内弯训练器



YATSN-015 坐姿推胸训练器



YATSN-016 坐姿推胸训练器



YATSN-017 蝴蝶机



YATSN-018 坐姿划船器



YATSN-023 豪华平卧推架



YATSN-024 豪华上斜卧推架



YATSN-019 二头肌训练器



YATSN-020 三头肌训练器



YATSN-025 罗马凳



YATSN-026 单杠提膝器



YATSN-021 深蹲架



YATSN-022 45度倒蹬机



YATSN-027 哑铃架



YATSN-028 杠铃片架

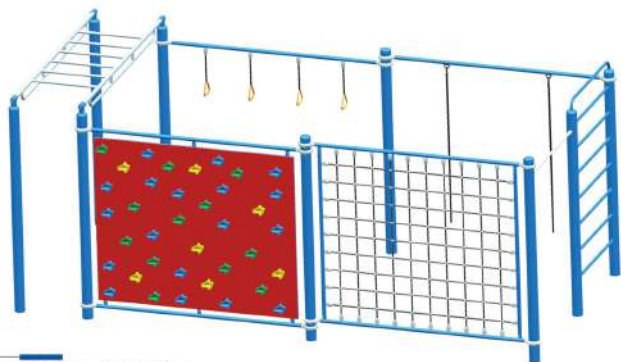

YATZH-001 综合训练器 1
规格: 6000x3000x2300mm



YATZH-002 综合训练器 2
规格: 6000x2000x3300mm



YATZH-003 综合训练器 3
规格: 6000x2000x3000mm



YATZH-004 综合训练器 4
规格: 6000x1600x2300mm



YATTZ-001 拓展 1 型



YATTZ-002 拓展 2 型



YATTZ-007 拓展 7 型



YATTZ-008 拓展 8 型



YATTZ-003 拓展 3 型



YATTZ-004 拓展 4 型



YATTZ-009 合力冲击 (纯钢制)



YATTZ-010 地面相互依存



YATTZ-005 拓展 5 型



YATTZ-006 拓展 6 型



YATTZ-011 模拟电网 (移动式)



YATTZ-012 同心同行



YATTZ-013 地面荡木桥



YATTZ-014 单人浪木



YATTZ-015 摇摆式高低横木



YATTZ-016 跨越巅峰



YATTZ-017 蒙目障碍



YATTZ-018 步步曲折桥



YATTZ-019 轮胎攀台浪木



YATTZ-020 移动式高墙



YATTZ-021 大型综合训练器



YATTZ-022 移动式洞口靶



YATTZ-023 独木桥



YATTZ-024 固定浪轮



YATTZ-025 三人协作攀登墙



YATTZ-026 橡胶匕首



YATTZ-027 橡胶斧头



YATTZ-028 橡胶菜刀



YATTZ-029 橡胶砖头



YATTZ-030 橡胶手枪



YATTZ-031 胸环靶板



YATTZ-032 机枪靶板



YATTZ-033 头型靶板



YATTZ-034 侧身靶纸



YATTZ-035 半身靶板纸



YATTZ-036 胸环靶板纸



YATTZ-037 拳击人





YAT SPORTS

SCHOOL EQUIPMENT
SERIES

校园器材系列

益奥特体育

<http://www.yiaote.com>



YATYP-001 移动式羽毛球柱



YATYP-002 配重式羽毛球柱



YATYP-006
高级移动式排球柱



YATYP-007
插地排球柱



YATYP-008
固定式排球柱



YATYP-003 网球网测量尺



YATYP-004 移动式羽毛球柱



YATYP-005 裁判椅



YATYP-009
移动式网球柱



YATYP-010
网球柱



YATYP-011
液压升降排球裁判椅



YATTC-001 助跳板



YATTC-002 五节跳箱



YATTC-002A 七节跳箱



YATTC-003 弹簧跳板



YATTC-004 S型跳板



YATTC-005 普通山羊

YATTC-007

单杠专用垫

规格: 1200 × 200 × 20cm

说明: FIG认证

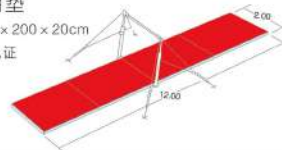

YATTC-008

双杠专用垫

规格: [(400 × 100) + (600 × 600) (200 × 200) × 20cm]

说明: FIG认证

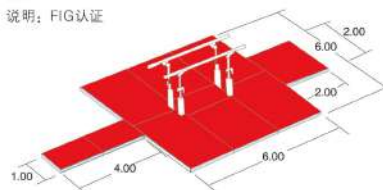

YATTC-011

鞍马专用垫

规格: 400 × 400 × 10cm

说明: FIG认证

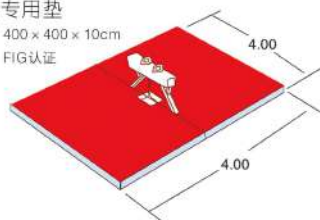

YATTC-012

平衡木专用垫

规格: [(600 × 200) + (800 × 500) + (300 × 200)] × 20cm

说明: FIG认证

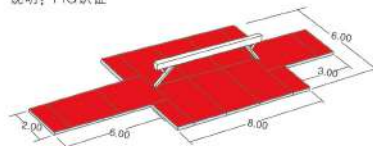

YATTC-009

高低杠专用垫

规格: 1300 × 200 × 20cm

说明: FIG认证

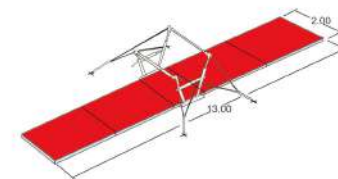

YATTC-010

跳马专用垫

规格: 600 × 300 × 20cm

说明: FIG认证

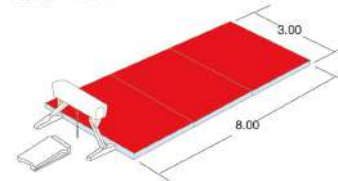

YATTC-013

吊环专用垫

规格: 600 × 200 × 20cm

说明: FIG认证

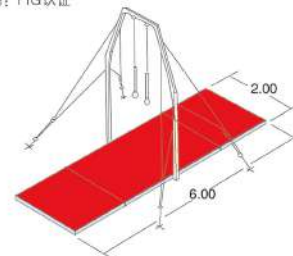



YATLY-004 八折垫 (蓝、红)



YATLY-006 十折彩虹垫
垫子包括多个的折叠。每折表层为不同颜色。垫子在每隔60厘米折叠。以聚乙烯为填充物。垫子两端有把手。尺寸有150厘米×300厘米(五折), 120厘米×240厘米(四折), 120厘米×180厘米(三折)。



YATLY-008 M512 蓝



YATLY-005 M482 红 (压缩海绵垫)
压缩海绵垫初学翻滚及技能提高所设计。垫子每隔60厘米一折, 每折60厘米, 以便容易使用或存放。包括两端带粘扣和四周带粘扣两种。



YATLY-007 M612 红



YATLY-009 NOVA482 红



YATTC-014 撑杆跳高垫



YATTC-015 撑杆跳高垫



YATTC-016 跳高垫



YATTC-017 背跃式跳高垫





YATTC-018 武术地毯

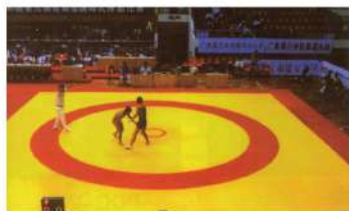

YATTC-019 摔跤垫



YATTC-020 海绵垫



YATTC-021 柔道垫



YATTC-022 拳击台



YATTC-023 跆拳道垫



YATTC-024 高级比赛双杠



YATTC-025 军用双杠



YATTC-026 高级单杠



YATTC-027 普通单杠



YATTC-028 室内把杆



YATTC-029 悬臂式把杆



YATTC-030 高级平衡木



YATTJ-001 终点裁判台

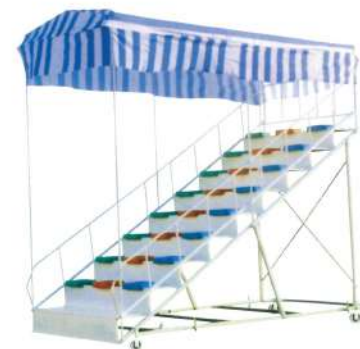

YATTJ-002 终点裁判台



YATTJ-003 伸缩式终点裁判台



YATTJ-004 伸缩式终点裁判台



YATTJ-005
撑竿跳高架



YATTJ-006
铝合金跳高架



YATTJ-007
铝合金跳高架



YATTJ-008 记圈牌



YATTJ-009 比赛跨栏架



YATTJ-010
铝合金拉力棒



YATTJ-012
铁木芯饼



YATTJ-013
铝合金标枪



YATTJ-011
呢绒饼



YATTJ-014
场地道牙



YATTJ-015
链球推车



YATTJ-016
链球插牌

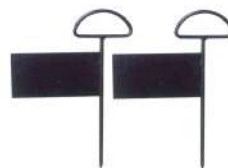

YATTJ-017
铅球插牌



YATTJ-018
铅球抵趾板



YATTJ-019
铅球投掷圈



YATTJ-020
乒乓球拍



YATTJ-021
羽毛球拍



YATTJ-022
板羽球拍



YATTJ-023
长绳



YATTJ-024
短绳



YATTJ-025
拔河绳



YATTJ-026
皮尺



YATTJ-027
起跑器



YATTJ-028
秒表

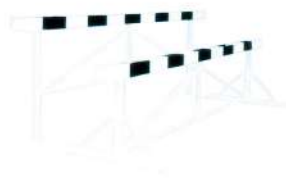

YATTJ-029 障碍赛架



YATTJ-030 跳高垫底座



YATTJ-031 海绵包防护棚



YATTJ-032 铁饼护笼



YATTJ-033 链球、铁饼护笼



YATTJ-034 铅球回送器



YATYY-001
电子琴 (61 键)



YATYY-002
手风琴



YATYY-003
中小学教材录音带



YATYY-004
中小学教材录像带



YATYY-005
全国学生欣赏曲库



YATYY-006
多用划线规



YATYY-007
竖笛



YATYY-008
口琴



YATYY-009
圆午板、响板



YATYY-010
紫檀响板、竹板



YATYY-011
单、双响筒



YATYY-012
塑料沙锤



YATMS-001
中小学美术教学挂图



YATMS-002
写生教具



YATMS-003
几何形体



YATMS-004
糖果塑花



YATMS-005
写生画板



YATMS-006
画架



YATMS-007
版画工具



YATMS-008
制作工具



YATMS-009
泥塑工具



YATMS-010
纸工工具



YATXJ-001 六联体餐座椅



YATXJ-002 四联体餐座椅

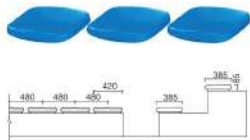

YATXJ-003 无背中空塑料椅

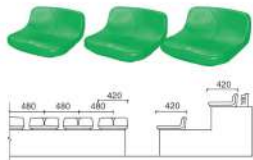

YATXJ-004 低靠背中空塑料椅



YATXJ-005 落地式中空塑料椅

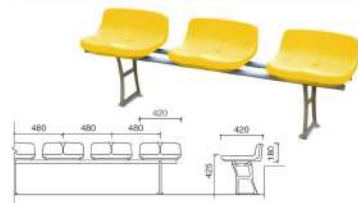

YATXJ-006 直立式中空塑料椅

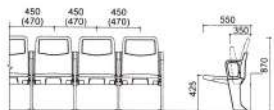

YATXJ-007 直立折叠式中空塑料椅



YATXJ-008
新材垃圾箱



YATXJ-009
玻璃钢垃圾箱



YATXJ-010
环保木垃圾箱



YATXJ-016
公寓床



YATXJ-011 铁木靠背椅



YATXJ-012 木平凳



YATXJ-017
公寓床



YATXJ-013 车位锁



YATXJ-014 车位锁



YATXJ-015 公寓床



YATXJ-018
公寓床



YATLD-001
木工锯
规格: 150mm 材质: 高碳钢



YATLD-002
电热丝切割器



YATLD-003 手摇钻
300mm直柄, 1.0-6.0mm钻头
材质: 45# 钢



YATLD-004
勒线器
规格: 3m

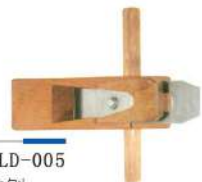

YATLD-005
手推刨
规格: 280mm
材质: 柘木



YATLD-006
墨斗
参数: 7.5米自动回收, 采用带压墨球和压缩棉, 附有专用穿针, 橡胶密封圈。



YATLD-008
钢丝钳
规格: 150mm
材质: 镀铬双色JN2100手柄, 45#钢



YATLD-009
样冲
规格: 12cm



YATLD-010
划规
规格: 150mm



YATLD-007
整形锉
规格: 中齿, 140mm, 每套10把
材质: 高碳钢



YATLD-011
钢锯架
规格: 30cm, ABS注塑手柄, 舒适耐用



YATLD-012
活动扳手
规格: 150mm
材质: 优质高碳钢, 全抛光处理。



YATWS-001
血压计



YATWS-002
医用镊子



YATWS-003 医用剪刀



YATWS-004
放大镜



YATWS-005
带盖方盘



YATWS-006 听诊器



YATWS-008
五官检查器



YATWS-009
串镜片



YATWS-007 卫生测量尺



YATWS-010 叩诊锤



YATWS-011
视力表



YATWS-012
辨色图谱



YATWS-013 紫外线灯